

## 製品情報

[トップページ](#)   [製品情報](#)   [ピッカー750 \(重量用\)](#)

### PRODUCTS INFO 製品情報



#### 固定バーラック

- ピッカー750 (重量用)
- ピッカー500 (中量用)
- ピッカー300 (中量用)
- ピッカー150 (軽量用)

#### 移動ラック

- カーゴローダー
- ハンドローダー
- スカイローダー

#### 重量ラック

- パレットラック(中量棚・重量棚)
- ネスラック
- 差し込みパレット (ポストパレット)
- 折りたたみパレット (ポストパレット)
- 積層ラック (簡易中二階)
- メッシュパレット
- タワーラック
- かご台車

#### その他

- ADS & PDS
- テント倉庫
- ルーフラック
- GS1000
- GS3000
- GSH3000
- クイックストック
- スマイルファン

- オプション
- バーラック

## 長さ3m以上、重さ1t以上、長くて重いもの専用の棚 ピッカー750(重量用)

### 新着活用(設置)事例

今までにゴリキが納品したピッカー750 (バーラック) の納品事例ブログです。  
参考になる事例を掲載中。



»上記以外の事例はこちら

## ピッカー750のご紹介



取出し作業の  
時間短縮に



強靱性、耐久性も  
抜群!



使いやすさも追求!

ハンドローダー  
パレットラック  
ネスラック  
テント倉庫  
ルーフラック  
積層棚・形鋼棚  
標準装備

## お問い合わせ

設置サイズ、耐荷重、納期など  
お気軽にお問い合わせください。

[お問い合わせはこちら](#)

## カタログ請求

無料でお送りいたします。  
データ・紙の2タイプをご用意。  
お気軽にご連絡ください。

[カタログ請求はこちら](#)

RACK ORDERMADE

## ラック・オーダーメイド



お客様の収納・運搬したい荷物の  
長さ、重さ、特殊な用途に合わせ  
て1台からオーダーメイドを承り  
ます。



まずは気軽に  
お電話  
ください。

[メールマガジン](#)

[会社案内](#)

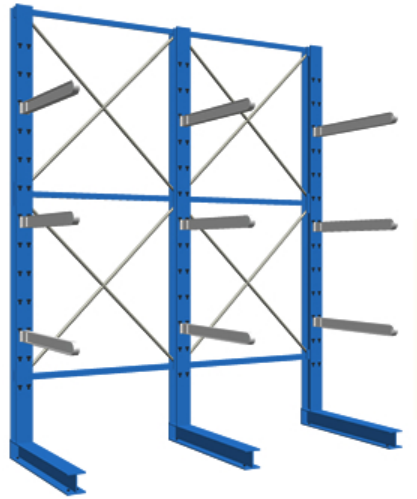

あなたの会社の問題を解決いたします！

重量用バーラック ピッカー750は、工場での資材と製品の保管や販売  
店での商品の陳列および管理に適しています。

製品の特長

仕様

オプション

価格表

活用事例

## 価格表：ピッカー750 (バーラック)

ピッカー750で  
よく問合せ・納品している組み合わせ&価格例を掲載中！

価格

¥595,200

消費税別途

4m材保管用

価格

¥793,600

消費税別途

5m材保管用

価格

¥595,200

消費税別途

[>> 詳細はこちら](#)

## 製品の特長



棚がボルトや溶接で固定されていないので  
簡単に段替え可能！

バーラックのポスト（柱）にアーム（棚部分）が、ボルトや溶接で固定されていないので簡単に段の高さを替えることができます。

アーム1本当たりの耐荷重は750kgですので、荷をアーム2本で受ければ1500kg、3本で受ければ2250kgが一段当たりの耐荷重となります。



アーム1本に対して750Kgの  
荷重に対応

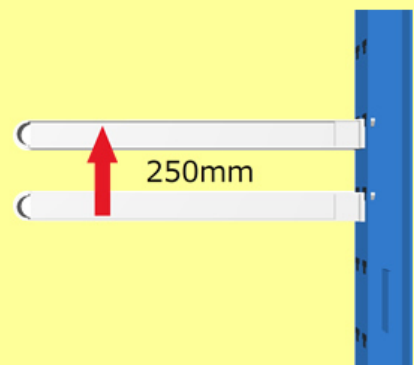

アームは250mmピッチで  
高さの調節が可能



## 接合部のフックに鉄より1.2倍引張り強度がある鋳物を採用。 衝撃に優れた性能を発揮します！

ポストとアームの接合部になるフックに特殊な鋳物を採用しており、鉄骨に比べて1.2倍の引張強度があります。特に、フォークリフトでの上げ下ろし作業の衝撃に優れた性能を発揮します。

この鋳物は、最近では自動車のエンジンや足回りなど、強靱性、耐久性、衝撃性において信頼度が要求される重要部品への採用が増えています。

アームに耐荷重以上の重みがかかった場合、フックが破断する前にアームのH鋼部分が垂れ下がり、危険予知ができるので荷重オーバーによる積載物の落下を防ぐ事ができます。



スライド式  
(ピッカー750)



## 大変な段組変更が超短時間・一人で可能！ ゴーリキ製バーラックと他社製品との脱着時間の比較

【ゴーリキ】ゴーリキ製バーラックと他社製品との脱着時...



ゴーリキのバーラックは着脱が簡単で速い！

従来のバーラックは、付け替え作業に人と時間が必要でした。

ゴーリキはその点にも注目し、日々変わる保管する製品の長さ・幅に合わせて一人で簡単に換えられるように考えました。

作業効率、倉庫内のスペース活用のことを考え抜いたゴーリキのバーラック着脱作業比較を御覧ください。



## 安全性や性能を徹底追求！

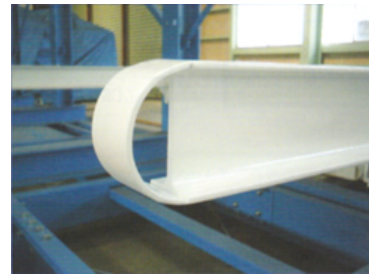
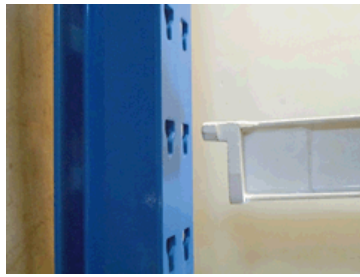

アームは、はめ込んでスライドするだけで簡単に取り外す事ができ250mm間隔で段替えが可能です。  
先端部は半円形状になっていて、収容物の出し入れ時のアーム先端との接触による損傷も軽減できます。  
また、収納物を乗せた際にポストが前倒れしても、アームが水平に近くなる様あらかじめアームに角度がつけてあります。

### **POINT** お客様のニーズに合わせた仕様で設計いたします！

増設・移設が簡単にできるようにポストの連結部分は全てボルト構造になっております。基礎コンクリート上への設置を推奨しておりますが、アスファルト上への設置も承ります。  
受注生産を行っておりますので、お客様のニーズに合わせた仕様で設計いたします。



この商品に関するお問い合わせは  
▶ お問い合わせフォームから

### **POINT** お客様が施工することも可能です。

ラック組立説明書通りに施工を行えば、ボルト式構造のため溶接機などの特殊な工具は必要なく誰でも簡単に設置可能です。ボルトやアンカーボルト・レベル調整用ライナー・補修用スプレーはラックに付随されています。  
※一部オプションなどの取付は専用工具が必要となります。

[施工方法はこちら](#) ※クリックすると下に表示されます。

### **POINT** 耐震強度、耐震施工も検証！ コスト、生産性だけでなく安全面も重視しています。

近年各地で発生している地震に鑑み、パーラックに関する耐震強度ならびに耐震施工について、ラックメーカーとしてのゴーリキの考え方をまとめました。

弊社のパーラックピッカーL型（片腕タイプ）とT型（両腕タイプ）における耐震強度、耐震施工について、下記のリンク先をご覧ください。

## バーラックにおける耐震性についての考え方

ラックメーカーとしてのバーラックの耐震強度、耐震施工に対する考え方をまとめました。

[>> 詳細はこちら](#)

この商品に関するお問い合わせは

[▶ お問い合わせフォームから](#)

## 仕様

### ● ポスト・アーム取り付け部断面

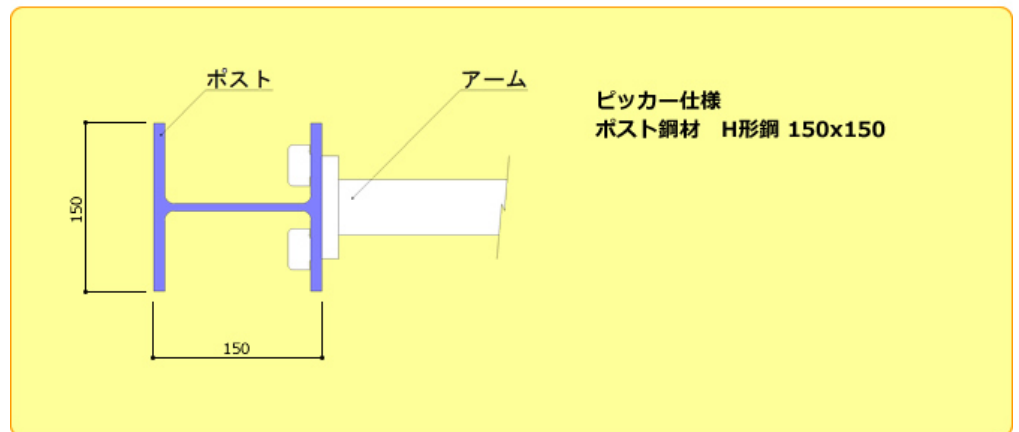

### ● 固定式ラック仕様

ポスト高さ	2,000~5,000mm
ポストスパン	700~1,800mm
ポスト自重	164kg/本
アーム長さ	900~1,200mm
アーム耐荷量	750kg/本
アーム自重	15kg/本

※上記以外の仕様も可能です。弊社までお問合せください。



## ●750kg仕様参考図(H4000mm)

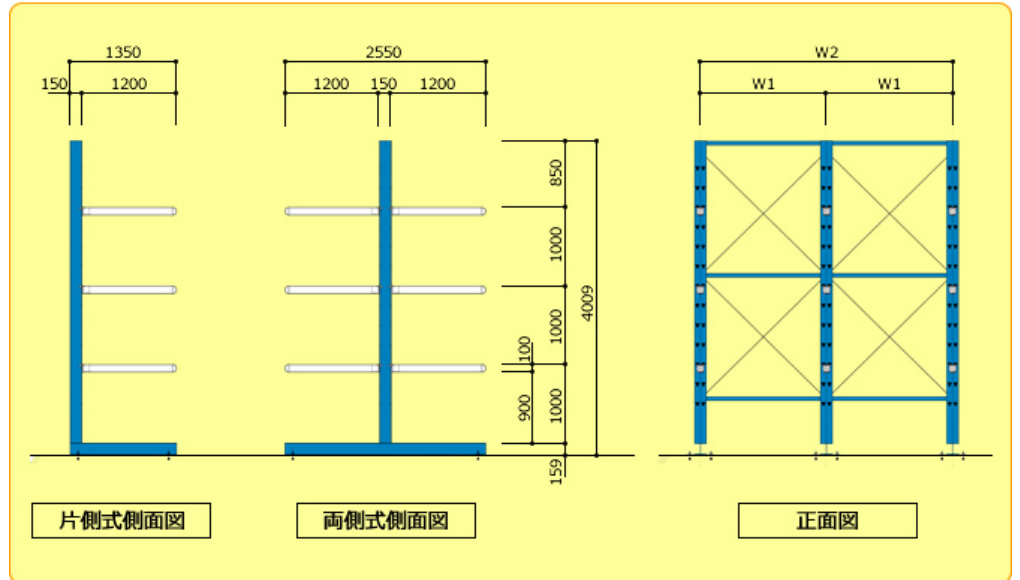

## ●カラーバリエーション

下記のバリエーションからお選びいただけます。

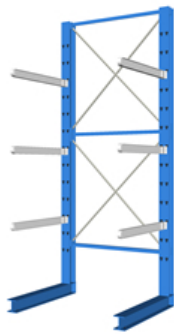

青



こげ茶



明灰

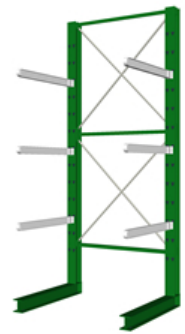

緑

## オプション

バラックのオプションは  
多数ございます！

落下防止バーや、サイドシート等  
ニーズに合わせてお選びいただけます。

>> 詳細はこちら

バラックのオプションの一部をご紹介します。



棚板

間口幅の棚板を各段に設置する事で、大きさの異なるパレットや色々な長さの長尺物などサイズの違う収納物をフリーロケーションで保管可能。  
棚板仕様は収納物のサイズを問いません。

[>> オプション詳細ページはこちら](#)







## 価格表

### ●よくある設定の参考価格

よくご注文頂く、スタンダードな設定をいくつか表にまとめてみました。

もちろん自由に組み換えできますので、「この表のコレを基本にココを変えたい」「ズバリコレが欲しい」などお気軽にお問い合わせください。用途・ご要望に合ったものをご提案致します。

### ●ピッカー750（バーラック）の価格表PDFはコチラをクリック

重量用ラック価格表 ■アーム耐荷重750kg/本 積載段数4段■								
価格 ¥433,600	価格 ¥650,400	価格 ¥867,200	価格 ¥650,400	価格 ¥590,400	価格 ¥885,600	価格 ¥1,180,800	価格 ¥885,600	価格 ¥16,800
消費税別値 3m材保管用	消費税別値 4m材保管用	消費税別値 5m材保管用 6m材保管用	消費税別値 1.8m材保管用 2.4m材保管用	消費税別値 3m材保管用	消費税別値 4m材保管用	消費税別値 5m材保管用 6m材保管用	消費税別値 1.8m材保管用 2.4m材保管用	消費税別値
								
ピッカー750 【片側式】 PL75-1515P2	ピッカー750 【片側式】 PL75-1515P3	ピッカー750 【片側式】 PL75-1515P4	ピッカー750 【片側式】 PL75-1515P3	ピッカー750 【両側式】 P775-1515P2	ピッカー750 【両側式】 P775-1515P3	ピッカー750 【両側式】 P775-1515P4	ピッカー750 【両側式】 P775-1515P3	ピッカー750 【両側式】
■セット内容■ ポストH4.0m*2本 アームL1.2m*6本 ポストスパン1.5m 段数荷重 1.5t/段	■セット内容■ ポストH4.0m*3本 アームL1.2m*9本 ポストスパン1.5m 段数荷重 2.25t/段 <b>standard</b>	■セット内容■ ポストH4.0m*4本 アームL1.2m*12本 ポストスパン1.5m 段数荷重 3.0t/段	■セット内容■ ポストH4.0m*3本 アームL1.2m*9本 ポストスパン0.8m 段数荷重 2.25t/段	■セット内容■ ポストH4.0m*2本 アームL1.2m*12本 ポストスパン1.5m 段数荷重 1.5t/段	■セット内容■ ポストH4.0m*3本 アームL1.2m*18本 ポストスパン1.5m 段数荷重 2.25t/段 <b>standard</b>	■セット内容■ ポストH4.0m*4本 アームL1.2m*24本 ポストスパン1.5m 段数荷重 3.0t/段	■セット内容■ ポストH4.0m*3本 アームL1.2m*18本 ポストスパン0.8m 段数荷重 2.25t/段	■セット内容■ アームL1.2m*1本
税込 ¥476,960	税込 ¥715,440	税込 ¥953,920	税込 ¥715,440	税込 ¥649,440	税込 ¥974,160	税込 ¥1,298,880	税込 ¥974,160	税込 ¥18,480

本価格表には本体取付工費・運賃・送料は含まれておりません。価格は予告なく変更する場合がございます。

この商品に関するお問い合わせは

▶ お問い合わせフォームから

## 活用事例



バーラック ピッカー750 片側式  
株式会社 ティーアイテクノ様 (愛知)



バーラック ピッカー750 両側式  
コメリホームセンター 魚津店様 (富山)



パーラック ピッカー750 片側式  
京北プレカット株式会社様 (京都)



パーラック ピッカー750 両側式  
宇都宮プレカットランバー (UPL) 様 (栃木)



パーラック ピッカー750 両側式  
ハイビックエンジニアリング (株)  
厚木工場様 (神奈川)



パーラック ピッカー750 片側式  
株式会社 グリーンベル様 (長野)

#### CASE STUDY

### 活用事例

その他の活用事例はこちらから

- お客様のご要望、実情に合わせ選定・設計をさせていただいた製品の事例を紹介いたします。

製品の特長

仕様

オプション

価格表

活用事例

## お問い合わせ

ゴージャスの各種棚についてのご質問、お見積り依頼、はこちら!



## 製品活用事例

パーラックをはじめ、  
今までの納品した事例を公開中

- 作業効率を上げる棚や配置の提案が欲しい
- 収納物のサイズが多数・頻繁に変わる
- 一人で簡単に棚の幅や高さを変えたい

そんなお困り事を解決します！

フリー  
ダイヤル **0120-67-1127**

電話 0596-36-2104 FAX 0596-36-6003

メール [info@goriki.jp](mailto:info@goriki.jp)

## カタログ請求

ゴーリキが制作するパーラックをはじめ、  
各種棚のスペックやオプションの資料が欲しい方はこちら



### CASE STUDY

## 活用事例



- お客様のご要望、実情に合わせ選定・設計をさせていただいた製品の事例を紹介します。

### COMPANY INFO

## 会社案内



- 株式会社ゴーリキの基本的な会社情報や製品品質、環境方針などについても掲載しています。

### USEFUL TIPS

## ラックのご提案集



- ゴーリキの製品は、さまざまな用途にお使いいただけます。そんなご提案の紹介です。

### FAQs

## よくある質問



- ゴーリキの製品や本サイトに関して、よく寄せられるご質問にお答えしています。

ページ  
上に戻る

株式会社ゴーリキ  
【本社】

〒516-0001 三重県伊勢市大湊町1125-10

TEL : 0596-36-2104 FAX : 0596-36-6003

E-mail : [info@goriki.jp](mailto:info@goriki.jp)

【関東営業所】

〒272-0802 千葉県市川市柏井町1-1902

TEL : 047-710-0207 FAX : 047-337-0800

会社案内

お問い合わせ

サイトマップ

Copyright(c) 2007-2021 Goriki Corporation. All Rights Reserved.